

C E S A R

D E S I G N

S Y S T E M

Edition 01.2024  
FR — ES

The kitchen planning

# COLLECTIONS

## Colecciones

### UNIT



22 mm  
0 55/64 inch

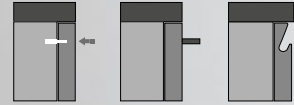

### MAXIMA 2.2



22 mm  
0 55/64 inch

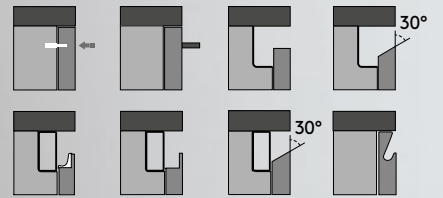

### INTARSIO



22 mm  
0 55/64 inch

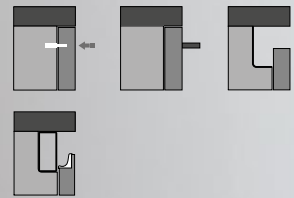

### TANGRAM



22 mm  
0 55/64 inch

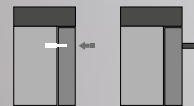

### N\_ELLE



22 mm  
0 55/64 inch

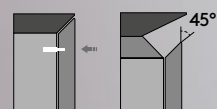

## OUVERTURES

### Puertas

#### GORGE / Ranura

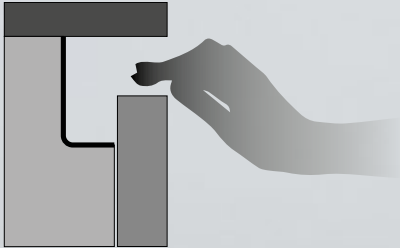

**GORGE EN "L"**  
Ranura en "L"

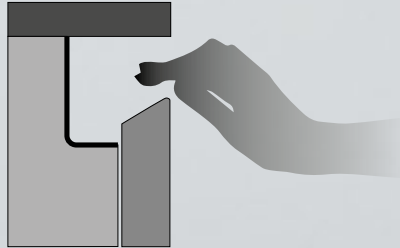

**GORGE EN "L" 30°**  
Ranura en "L" 30°

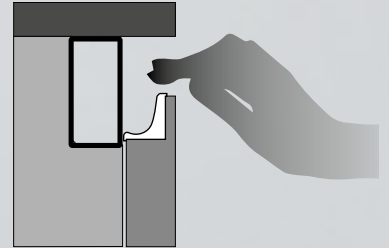

**GORGE "DROITE" AVEC POIGNÉE ENCASTRÉE**  
Ranura "Recta" con tirador acanalado

#### PUSH - PULL

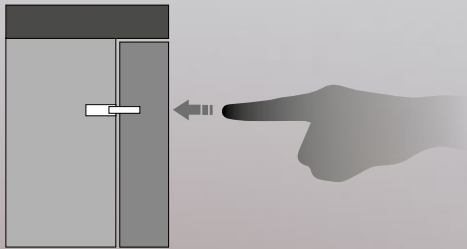

**PUSH PULL**

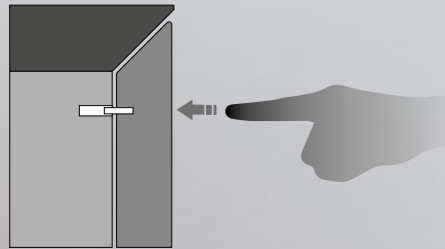

**PUSH PULL 45°**

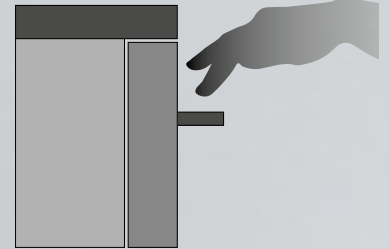

#### POIGNÉE / Tirador

#### PRISES DE MAIN / Tiradores acanalados

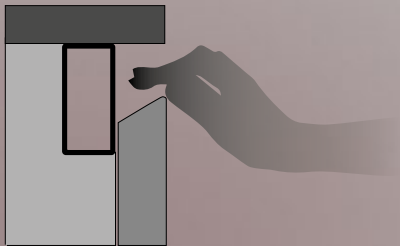

**PRISE DE MAIN 30°**  
Tirador acanalado 30°

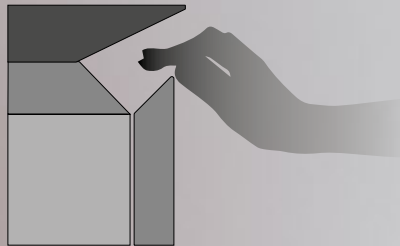

**PRISE DE MAIN 45°**  
Tirador acanalado 45°

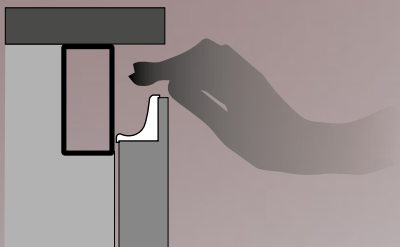

**PRISE DE MAIN "FRAME"**  
Tirador acanalado "Frame"

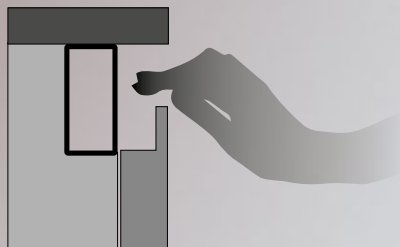

**PRISE DE MAIN "STEP"**  
Tirador acanalado "Step"

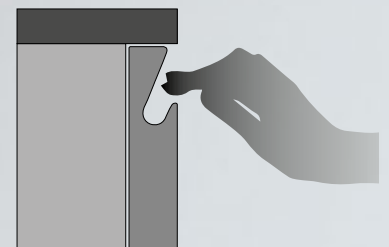

**PRISE DE MAIN "INSIDE"**  
Tirador acanalado "Inside"



# MODULARITÉ

## Modularidad

### MAXIMA 2.2 INTARSIO

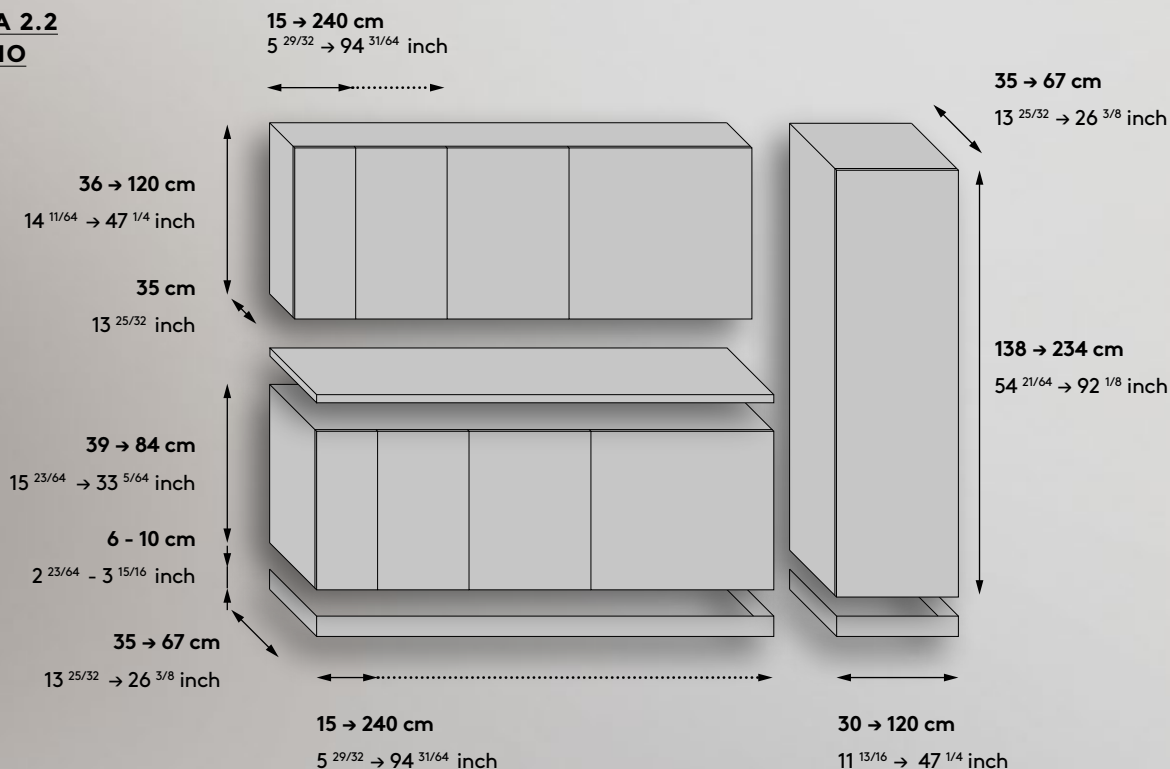

### N\_ELLE & N\_ELLE PORTE À CADRE \* / N\_ELLE & N\_ELLE puerta con marco\*

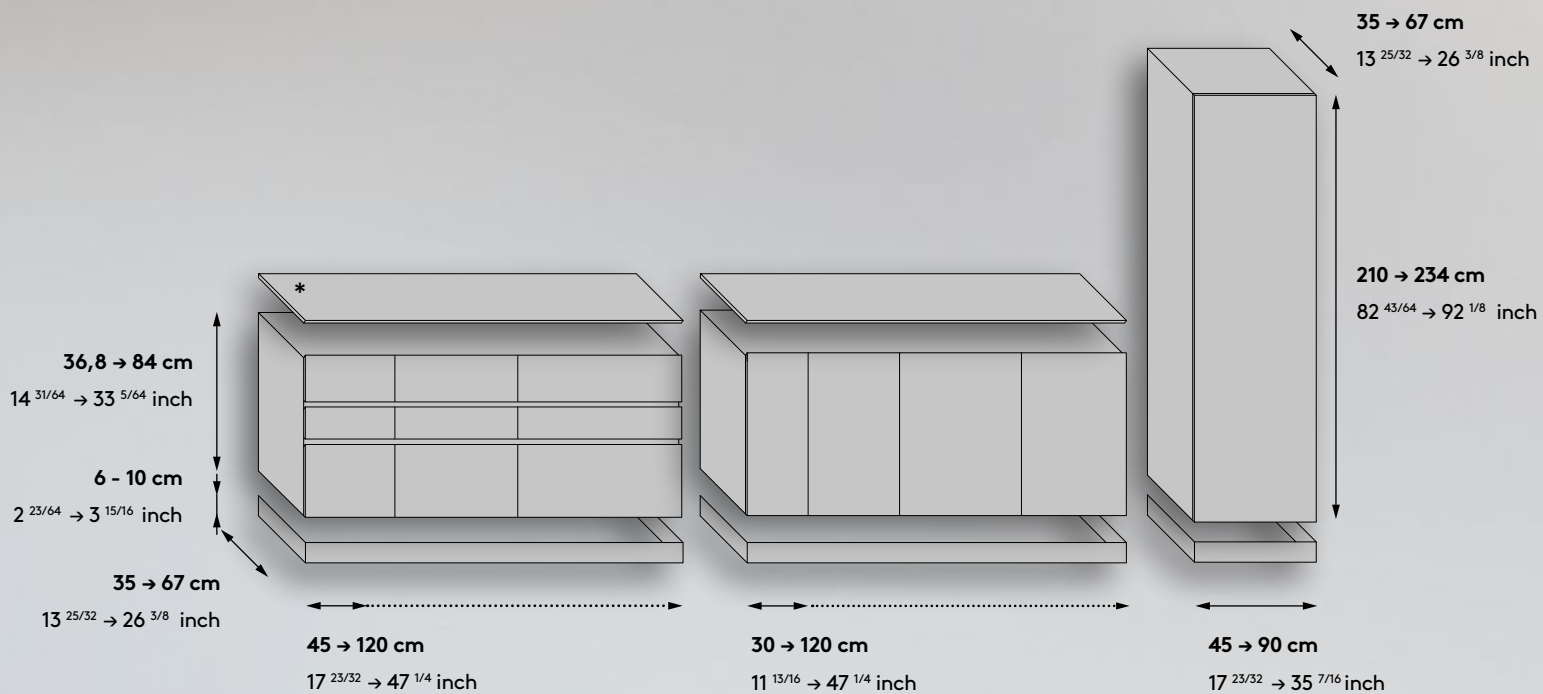

Vaste possibilité de personnaliser nos modules pour réaliser des projets sur mesure. Pour approfondir le sujet, consulter notre tarif.  
Amplia posibilidad de personalizar los módulos para proyectos a la medida. Para conocer más detalles, consultar la tarifa.

# MODULARITÉ

## Modularidad

### UNIT

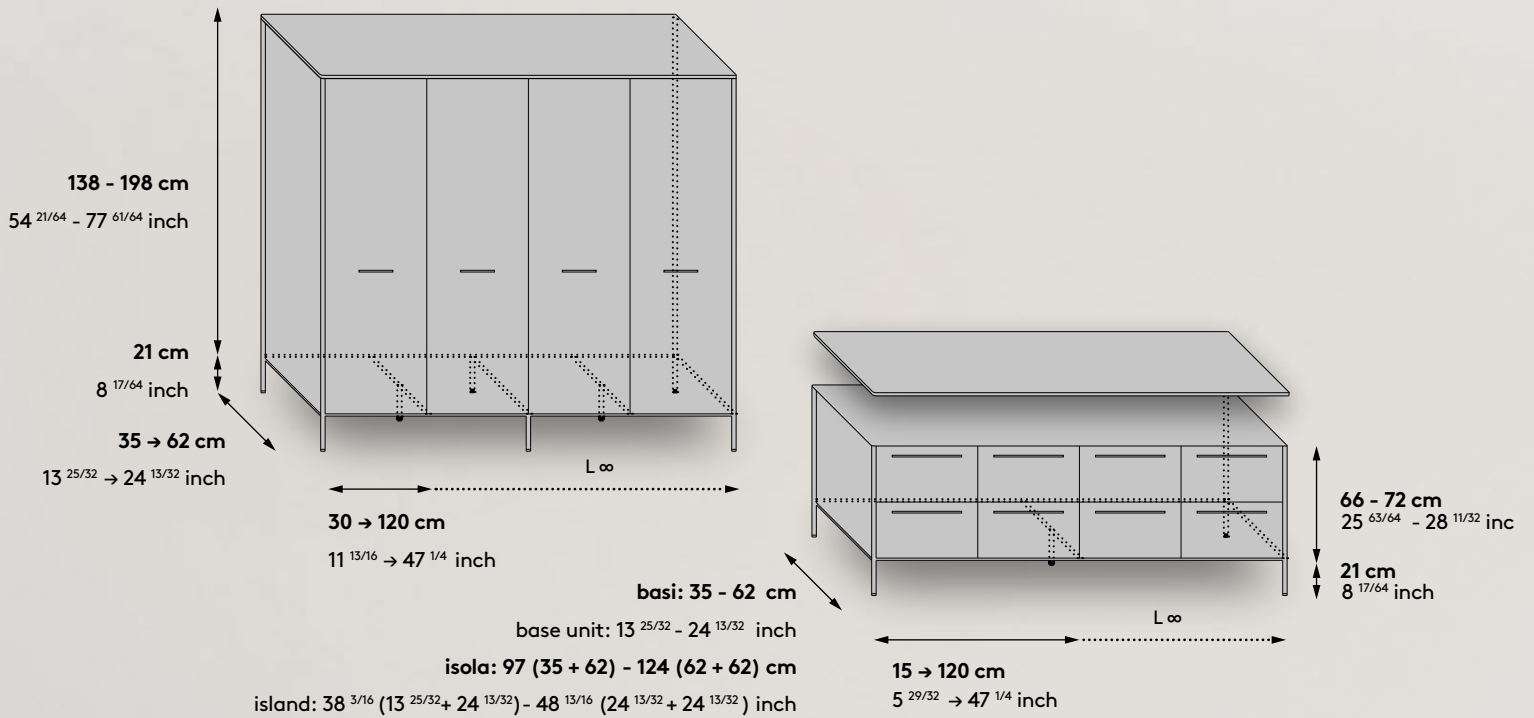

### UNIT POCKET VARIANTE DOUBLE FACE & VARIANTE MURAL / Unit Pocket de un solo lado & doble cara

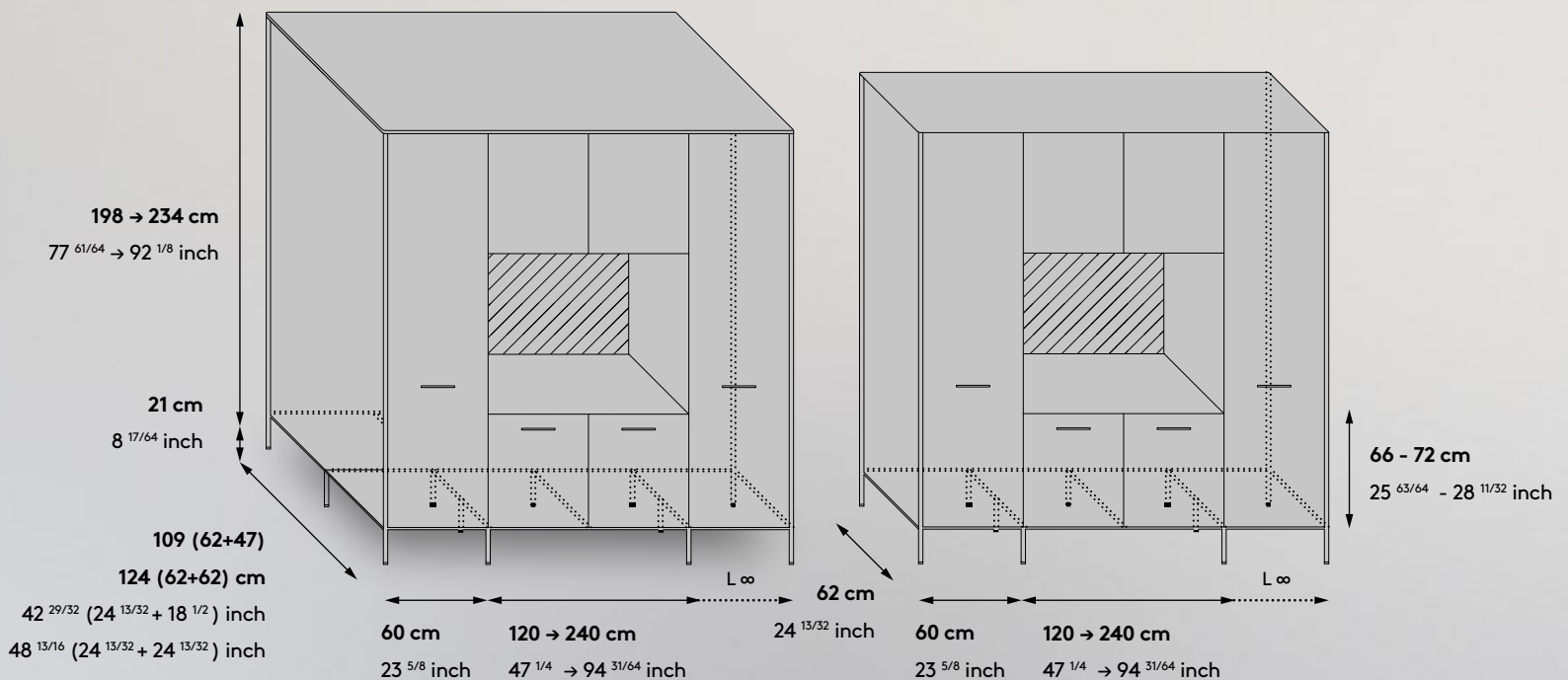

Vaste possibilité de personnaliser nos modules pour réaliser des projets sur mesure. Pour approfondir le sujet, consulter notre tarif.  
 Amplia posibilidad de personalizar los módulos para proyectos a la medida. Para conocer más detalles, consultar la tarifa.

# MODULARITÉ

## Modularidad

### TANGRAM

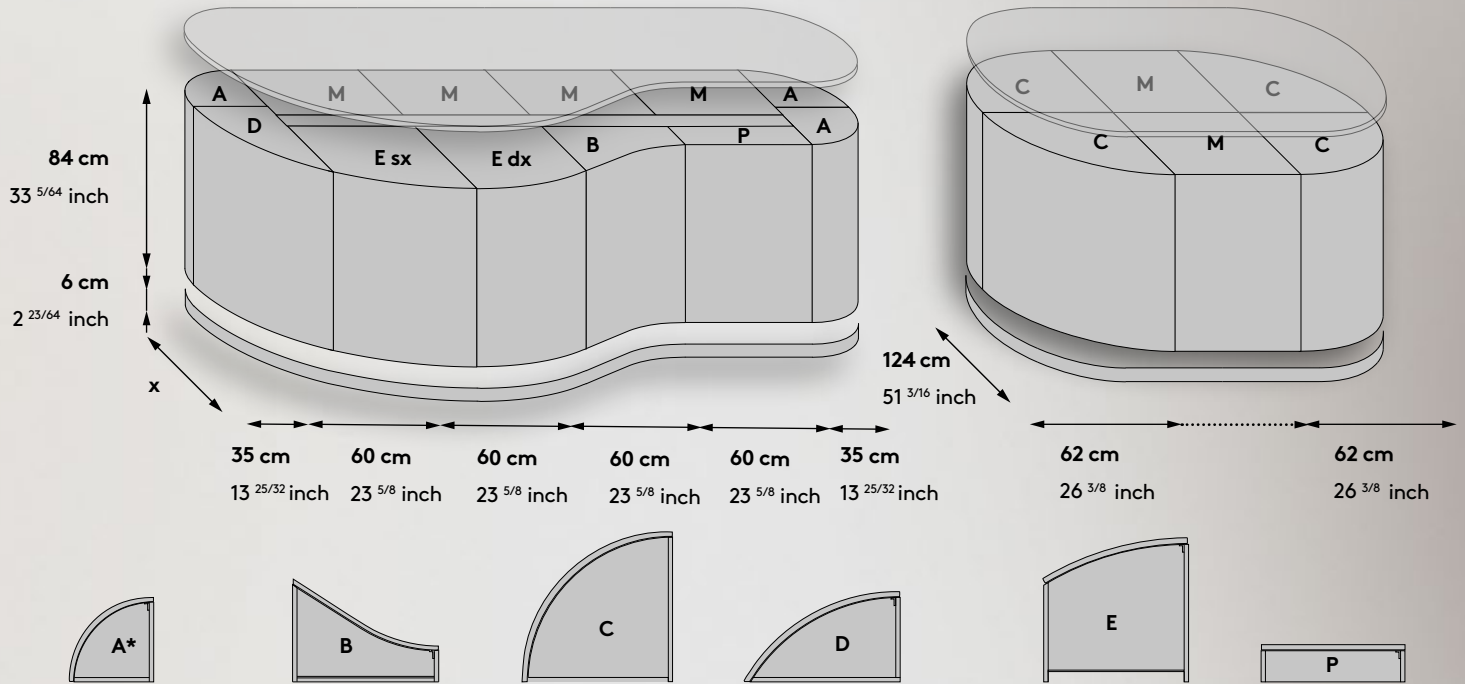

Remarque: Le module A peut également être H 138 cm, tous les modules peuvent être gauche/droite, les modules M représentent la modularité Maxima.  
 Nota: El módulo A también puede tener una altura de 138 cm, todos los módulos pueden ser izquierdo/derecho, los módulos M representan la modularidad Maxima.

### EXEMPLES DE COMPOSITIONS / Ejemplos de composición

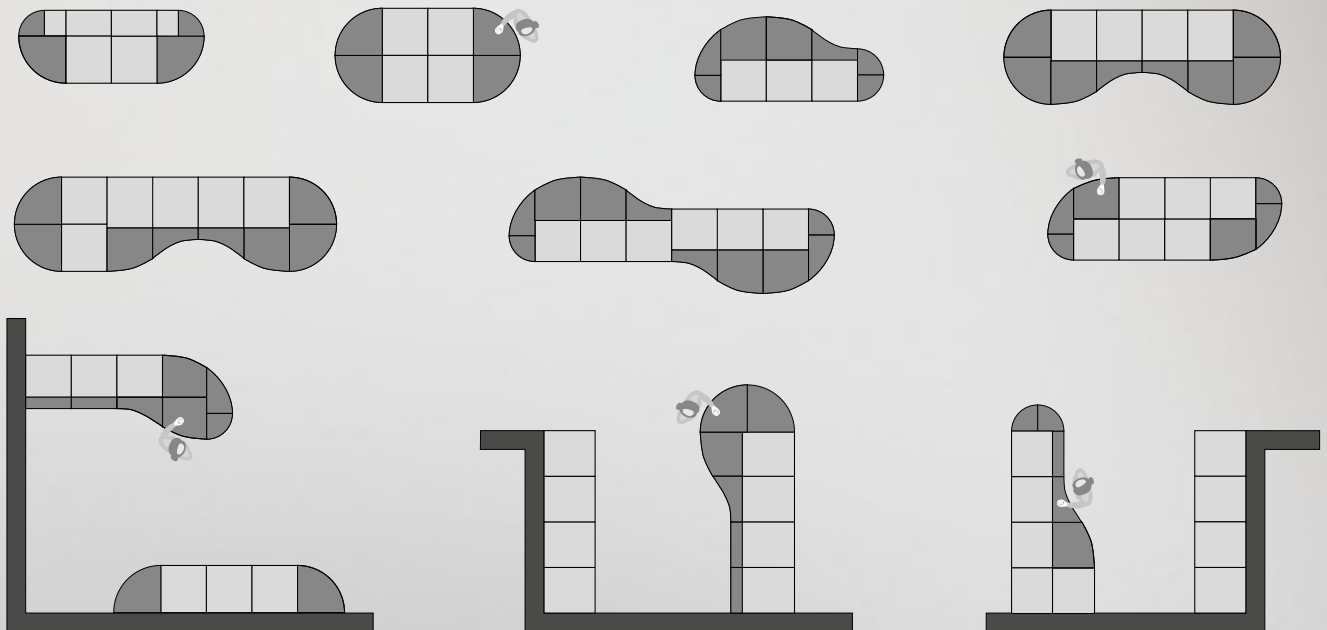

Vaste possibilité de personnaliser nos modules pour réaliser des projets sur mesure. Pour approfondir le sujet, consulter notre tarif.  
 Amplia posibilidad de personalizar los módulos para proyectos a la medida. Para conocer más detalles, consultar la tarifa.

# ERGONOMIE Ergonomía

## PROFONDEUR DU PLAN DE TRAVAIL / Profundidad de la encimera

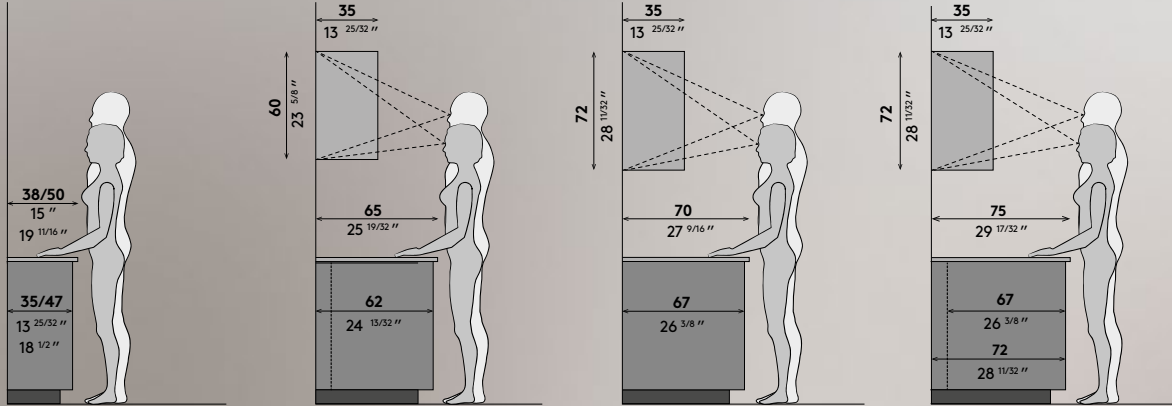

## PROFONDEUR DES ÉLÉMENTS BAS ET TIROIRS / Profundidad de muebles bajos y cajones

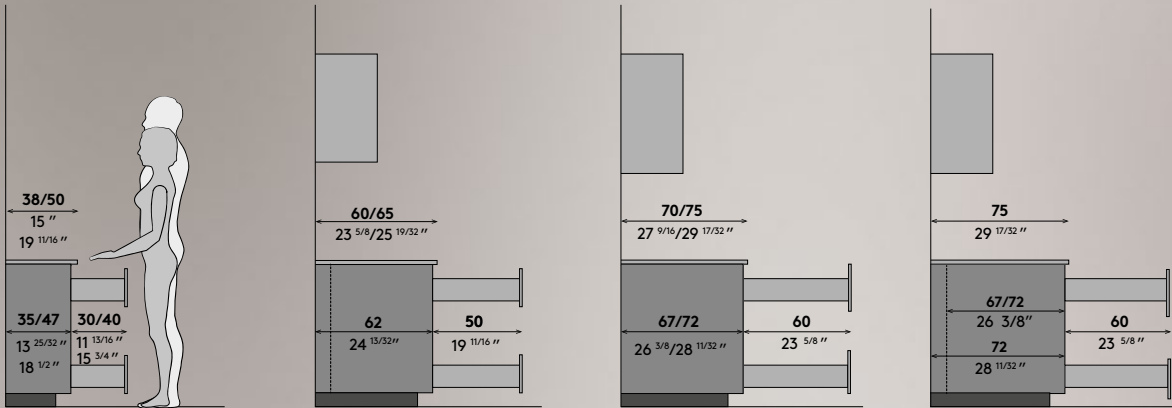

## PROFONDEUR UNIT / Unit profundidad

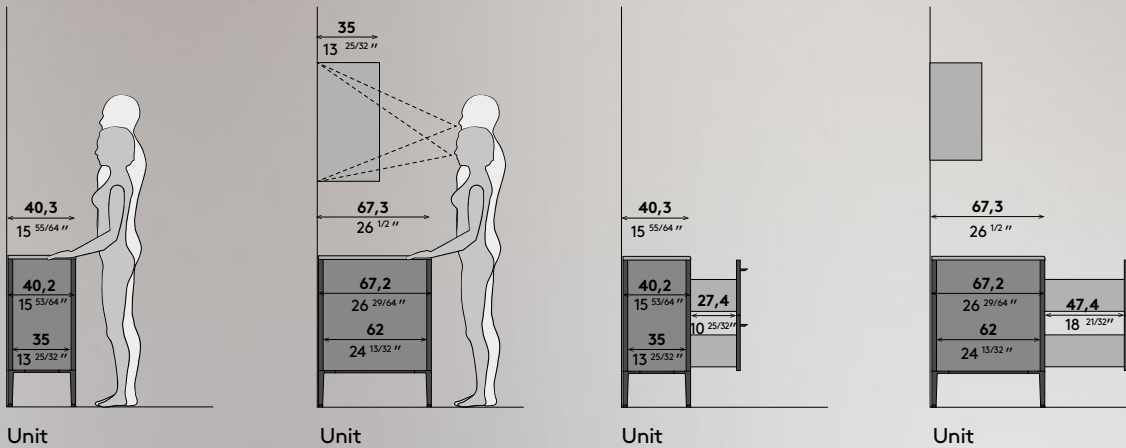

Unit

Unit

Unit

Unit

